

Pioneering for You

wilo

Wilo-Yonos PICO



et Paigaldus- ja kasutusjuhend

Fig. 1:

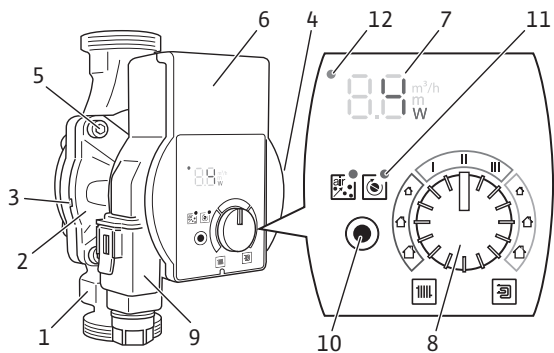

Fig. 2:

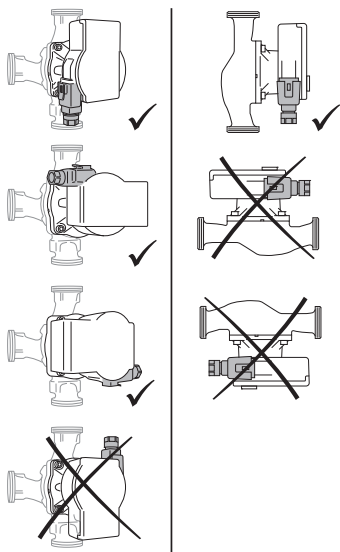

Fig. 3a:

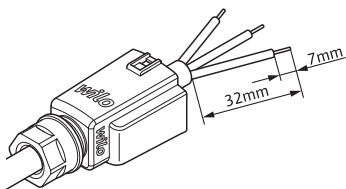

Fig. 3b:

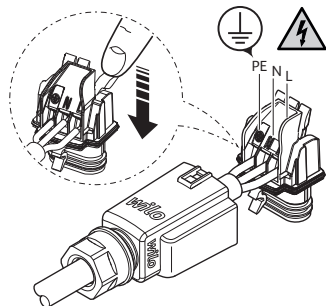

Fig. 3c:

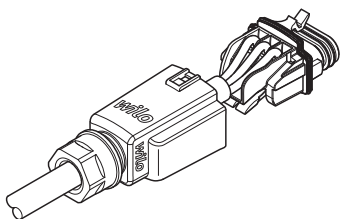

Fig. 3f:

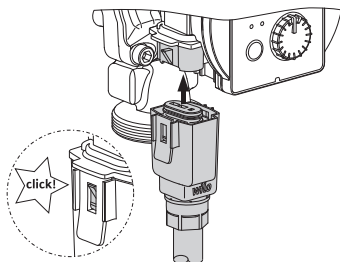

Fig. 3d:

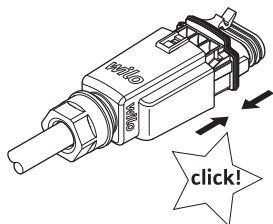

Fig. 4:

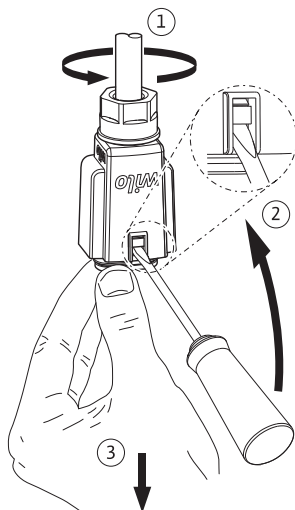
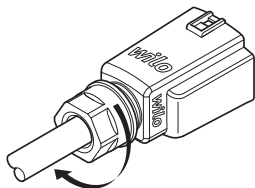

Fig. 3e:



1 Üldist

Selle kasutusjuhendi kohta Paigaldus- ja kasutusjuhend on toote kindel osa. Lugege juhend enne toimingute tegemist läbi ja hoidke alati kättesaadavana.

Selle kasutusjuhendi täpne järgimine on toote sihipärase kasutamise ja õige käsitlemise eeldus. Järgige kõiki andmeid ja märke tootel.

Originaalkasutusjuhend on saksa keeles. Selle kasutusjuhendi kõik teised keeled on tõlked originaalkeelest.

2 Ohutus

Selles peatükis kirjeldatakse põhilisi nõuandeid, mida tuleb paigaldamisel, kasutamisel ja hooldamisel silmas pidada. Lisaks tuleb järgida järgmises peatükis olevaid ohutusmärkusi.

Selle kasutusjuhendi eiramine võib põhjustada ohtu inimestele, keskkonnale ja tootele. Selle tõttu kaotab kehivuse igasugune kahjutasunõue.

Mittejärgimisega võivad kaasneda nt järgmised ohud:

- elektriliste, mehaaniliste ja bakterioloogiliste mõjude tagajärjel tulenevad ohud inimestele;
- oht keskkonnale ohtlike ainete lekkimise tõttu;
- materiaalne kahju;
- toote oluliste funktsioonide ülesütlemine.

Ohutusmärkuste märgistamine Selles paigaldus- ja kasutusjuhendis on esitatud materiaalseid ja isikukahjusid puudutavad ohutusmärkused ja neid on erinevalt kujutatud:

- Isikukahjusid puudutavad ohutusmärkused algavad märgusõnaga ja neid on kujutatud vastava **sümboliga**.
- Materiaalseid kahjusid puudutavad ohutusmärkused algavad märgusõnaga ja neid on kujutatud **ilma sümbolita**.

Märgusõnad OHT!

Selle eiramine võib põhjustada surma või üliraskeid vigastusi!

HOIATUS!

Selle eiramine võib põhjustada (raskeid) vigastusi!

ETTEVAATUST!

Selle eiramine võib põhjustada materiaalselt kahju, ka täielikku hävinemist.

TEATIS

Vajalik märkus toote käsitlemise kohta.

Sümbolid Selles kasutusjuhendis on kasutatud järgmisi sümboleid:



Oht elektrilöögi tõttu



Üldine hoiatus



Kuumade pealispindade/vedelike hoiatus



Magnetväljade hoiatus



Märkused

Töötajate kvalifikatsioon

Töötaja peab:

- olema teadlik kohalikest õnnetuste vältimise eeskirjadest;
- olema lugenud paigaldus- ja kasutusjuhendit ning sellest aru saanud.

Töötajal peab olema alljärgnev kvalifikatsioon:

- Elektritöid peavad tegema elektrikud (vastavalt standardile EN 50110-1).

- Paigalduse/demontaažiga tohivad tegeleda ainult spetsialistid, kes on saanud väljaõppe vajalike tööriistade ja nõutud kinnitusmaterjalide kohta.
- Seadist tohivad kasutada töötajad, kes on terve seadise talitluse osas koolitatud.

„Elektriku“ definitsioon

Elektrik on isik, kellel on erialane väljaõpe, teadmised ja kogemus ning kes teab elektriga seotud ohtusid ja oskab neid vältida.

Elektritööd:

- Elektritöid peavad tegema elektrikud.
- Kinni tuleb pidada riigis kehtivatest direktiividest, standarditest ja eeskirjadest, samuti kohaliku energia teenusepakkuja nõudmistest.
- Enne kõikide tööde alustamist tuleb toode lahutada vooluvõrgust ja kindlustada soovimatu taassisselülitamise vastu.
- Rikkevoolukaitselülitiga (RCD) ühendus olema varjes-tatud.
- Toote peab maandama.
- Vigane toitejuhe tuleb kohe elektriku poolt välja vahetada.
- Ärge avage kunagi reguleerimismoodulit ja ärge eemaldage juhtelemente.

Kasutaja kohustused

- Kõiki töid tohib teha vaid kvalifitseeritud spetsialist.
 - Kohapeal peavad olema paigaldatud puutekaitsmed kuumade komponentide ja elektriliste ohtude vastu.
 - Vahetada vigased tihendid ja ühendused välja.
- Vähemalt 8-aastased lapsed, samuti keha-, meele- või vaimupuudega isikud ja ebapiisavate kogemuste või teadmistega isikud võivad seda seadet kasutada vaid siis, kui nad on järelevalve all või neid on juhendatud seadet turvaliselt kasutama ja nad mõistavad võimalikke ohte. Lapsed ei tohi selle seadmega mängida. Lapsed ei tohi puhastada ega hooldada ilma järelevalveta.

3 Kirjeldus ja töötamine

- Ülevaade** Wilo-Yonos PICO (Fig. 1)
- 1 Keermeühendusega pumba korpus
 - 2 Märja rootoriga pump
 - 3 Kondensaadi äravooluavad (4x)
 - 4 Tüübisilt
 - 5 Korpuse kruvid
 - 6 Reguleerimismoodul
 - 7 LED-näidik
 - 8 Juhtnupp
 - 9 Wilo-Connector, toitevõrguühendus
 - 10 Funktsiooninupp
 - 11 Funktsiooni LED
 - 12 Tõrketeate LED

Funktsioon Integreeritud rõhkude vahe juhtimisega sooja veega küttesüsteemide suure kasuteguriga ringluspump. Reguleerimisviis ja tõstekõrgus (rõhkude vahe) on seadistatavad. Rõhkude vahet reguleeritakse pumpade pöörete arvu kaudu.

Tüüvikood

Näide: Wilo-Yonos PICO 25/1-6 130

Yonos PICO	Suure kasuteguriga ringluspump
25	Keermesliide DN 25 (Rp 1)
1-6	1 = minimaalne tõstekõrgus, m (seadistatav kuni 0,5 m-le) 6 = maksimaalne tõstekõrgus m, kui $Q = 0 \text{ m}^3/\text{h}$
130	Paigalduspikkus: 130 mm või 180 mm

Tehnilised andmed

Toitepinge	1 ~ 230 V ± 10 %, 50/60 Hz
Kaitseklass IP	Vt andmesilt (4)
Energiatõhususe indeks (EEI)	Vt andmesilt (4)
Vedeliku temperatuurid max keskkonnatemperatuuril +40 °C	-10 °C kuni +95 °C
Vedeliku temperatuurid max keskkonnatemperatuuril +25 °C	-10 °C kuni +110 °C
Lubatud keskkonnatemperatuur	-10 °C kuni +40 °C
Max töö rõhk	10 bar (1000 kPa)
Min peavee voolu rõhk +95 °C/+110 °C juures	0,3 baari/1,0 baari (30 kPa/100 kPa)

LED-näidik

2.0 $\frac{m^3}{h}$

- Tõstekõrguse seadeväärtuse H NÄIDIK (rõhkude vahe) *meetrites*.

2.2 $\frac{m^3}{h}$

- Valitud püsiva pöörlemiskiiruse näidik (c1 = I, c2 = II, c3 = III).

2.5 $\frac{m^3}{h}$ → 0.4 $\frac{m^3}{h}$

- Hetkelise võimsustarbe näit, *W*, vaheldub hetke läbi-
voolu näiduga m^3/h .

0.8 $\frac{m^3}{h}$ → 0.4 $\frac{m^3}{h}$

- Hoiatus- ja tõrketeadete näidik.

3.1 Juhtelemendid

Juhtnupp

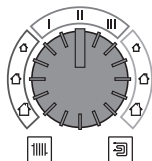

Keeramine

- Rakendus-/reguleerimisviisi valimine.
- Tõstekõrguse seadeväärtuse H (rõhkude vahe) seadistamine.
- Püsiva pöörlemiskiiruse valimine.

Funktsiooninupp



Vajutamine

- Õhueleemaldamisfunktsiooni käivitamine.
- Pumba taaskäivituse manuaalne aktiveerimine.

3.2 Rakendus-/reguleerimisviis ja funktsioonid

Radiaatori soojendamine

Soovitus küttekehadega kahetorusüsteemiga küttesüsteemide termostaatventiilide voolumüra vähendamiseks.

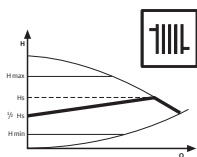

Varieeruv rõhkude vahe ($\Delta p-v$):

Pump vähendab tõstekõrgust poole võrra alaneva vooluhulga korral torustikus.

Elektrienergia säästmine tõstekõrguse kohandamise abil vastavalt vooluhulga vajadusele ja väiksemale voolukiirusele.



TEATIS

Tehaseseadistus: $\Delta p-v$, $\frac{1}{2} H_{\max}$

Põrandaküte

Soovitus põrandakütte korral.

Või suure läbimõõduga torustike või kõikide kasutus-alade korral ilma muutuva torustiku tunnuskoeferata (nt boileri täitmispump), aga ka küttekehadega ühetorusüsteemiga küttesüsteemide korral.

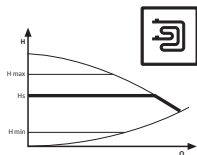

Püsiv rõhkude vahe ($\Delta p-c$):

Juhtimine hoiab seadistatud tõstekõrgust püsivana sõltumata olemasolevast vooluhulgast.

Püsiv pöörlemiskiirus

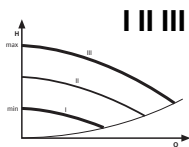

Soovitus muutumatu seadmetakistusega seadmete korral, mis tagavad konstantse vooluhulga.

Püsiv pöörlemiskiirus (I, II, III):

Pump töötab reguleerimata kolmel etteantud pöörlemiskiirusel.

Õhuelemdus



Õhuelemdamisfunktsiooni saab aktiveerida funktsiooninupu abil ning siis eemaldatakse õhk pumbast automaatselt.

Küttesüsteemist seejuures õhku ei eemaldata.

Manuaalne taaskäivitus



Manuaalne taaskäivitamine aktiveeritakse funktsiooninupu abil ja see deblökeerib vajaduse korral pumba (nt pikema seisaku ajal suvel).

4 Otstarbekohane kasutamine

Suure jõudlusega ringluspumbad Wilo-Yonos PICO seeriast on mõeldud ainult vedelike ringlema panemiseks soojavee-küttesüsteemides ja sarnastes süsteemides, kus on pidevalt muutuv vooluhulk.

Lubatud vedelikud:

- Kütteseevesi vastavalt standardile VDI 2035 (CH: SWKI BT 102-01).
- Vee-glükoolisegu* kuni maksimaalselt 50 % glükoolisisalduseni.

* Glükoolil on suurem viskoossus kui veel. Glükooli lisamisel tuleb korrigeerida pumba tootlikkuse andmeid vastavalt seguvahekorrale.

**TEATIS**

Valage seadmesse ainult kasutusvalmis segu. Ärge kasutage pumba seadmes vedeliku segamiseks.

Pumba otstarbekohaseks kasutamiseks jälgige käesolevat juhendit ja pumbal paiknevat märgistust.

Väärkasutus

Iga käesolevas juhendis mitte esitatud kasutusviisi väärdeldakse väärkasutusena ja viib garantii kehtetuks muutmiseni.

**HOIATUS!****Väärkasutusest tingitud vigastusohu või materiaalne kahju!**

- Ärge kasutage mitte kunagi teisi vedelikke.
- Ärge laske kunagi töid teha volitamata isikutel.
- Ärge kasutage kunagi väljaspool esitatud kasutuspiire.
- Ärge tehke kunagi omavolilisi ümberehitusi.
- Kasutage ainult sertifitseeritud lisavarustust!
- Pumba ei tohi kasutada faasinurga juhtimisega.

5 Transport ja ladustamine

Tarnekomplekt

- 2 tihendiga suure kasuteguriga ringluspumbad
- Wilo-Connector
- Paigaldus- ja kasutusjuhend

Transpordi kontrollimine

Pärast tarnimist kontrollida koheselt transpordivigastuste suhtes ja terviklikust ning vajadusel esitada reklaamatsioon.

Transpordi ja ladustamistingimused

Kaitsta niiskuse, külma ja mehaanilise koormuse eest. Lubatud temperatuurivahemik: -10 °C kuni $+50\text{ °C}$

6 Paigaldamine ja elektriühendus

6.1 Ühendamine

Paigalduse tohib teostada ainult kvalifitseeritud personal.



HOIATUS!

Kuumadest pindadest tingitud põletusoht!

Pumbakorpus (1) ja märja rootoriga pump (2) võivad muutuda kuumaks ja põhjustada puudutamisel põletusi.

- Töö ajal võib puutuda ainult juhtmoodulit (6).
- Laske pumbal enne tööde alustamist maha jahtuda.



HOIATUS!

Kuumadest vedelikest tingitud põletusoht!

Kuumad vedelikud võivad põhjustada põletusi. Jälgige enne pumba demonteerimist või korpuse kruvide (5) lahtikeeramist järgmist:

- Laske küttesüsteemil täielikult jahtuda.
- Sulgege tagasilöögiklapp või tühjendage küttesüsteem.

Ettevalmistamine

- Valige võimalikult hästi ligipääsetav paigalduskoht.
- Jälgida lubatud paigaldusasendit (Fig. 2), vajadusel keerake mootori pead (2+6).

ETTEVAATUST!

Vale paigaldusasend võib pumba kahjustada.

- Paigalduskoht tuleb valida vastavalt lubatud paigaldusasendile (Fig. 2).
 - Mootor peab olema alati paigaldatud horisontaalselt.
 - Elektriühendus ei tohi olla kunagi suunatud ülespoole.
-

- Pumba ette ja järele tuleb paigaldada tagasilöögiklapid, et pumba võimalik vahetamine oleks lihtsam.

ETTEVAATUST!

Lekkiv vesi võib kahjustada reguleerimismoodulit.

- Paigaldage ülemine tagasilöögiklapp nii, et lekkevesi ei saaks tilkuda reguleerimismoodulile (6).

- Selleks paigaldage ülemine tagasilöögiklapp külgsuunas nihutatult.
- Kui pump paigaldatakse avatud süsteemide pealevoolu, peab turva-pealevool enne pumba hargnema (EN 12828).
- Lõpetada kõik keevitus- ja jootmistööd.
- Loputage torustik.

Mootoripea keeramine

Keerake mootoripead (2+6) enne paigaldamist ja pumba ühendamist.

- Vajadusel eemaldage soojusisolatsioonikest.



HOIATUS!

Eluohtlik magnetvälja tõttu!

Pumpa sisseehitatud püsिमagneti tõttu meditsiiniliste pumpimplantaatidega inimestele eluohtlik.

- Ärge eemaldage mitte kunagi rootorit.

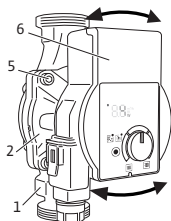

- Hoidke mootoripead (2+6) kinni ja keerake 4 korpuse kruvi (5) välja.

ETTEVAATUST!

Vigastatud tihend põhjustab lekkeid.

- Keerake mootoripead (2+6) ettevaatlikult, ilma et selle pumbakorpusel (1) välja keerate.

- Keerake mootoripead (2+6) ettevaatlikult.
- Jälgida lubatud paigaldusasendit (Fig. 2) ja suuna-noolt pumbakorpusel (1).
- Keerake 4 korpuse kruvi (5) kinni (4–7,5 Nm).

Pumba paigaldamine

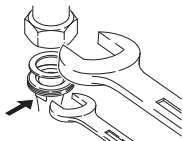
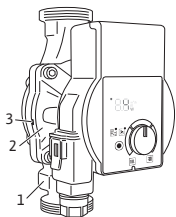

Jälgige paigaldamisel järgmist:

- Jälgige pumbakorpusel (1) olevat suunanoolt.
- Paigaldage mehaaniliselt pingestamata horisontaalselt paiknev märja rootoriga pump (2).
- Paigaldage keermeühenduste tihendid.
- Paigaldage toru keermeühendused.
- Pumba pöörelemine tuleb välistada mutrivõtme abil ja see tuleb torustiku külge tihedalt kinni keerata.
- Vajaduse korral paigaldage uuesti soojusisolatsioonikest.

ETTEVAATUST!

Puudulik soojuse ja kondensaadi ärajuhtimine võivad reguleerimismoodulit ja märja rootoriga pumpa kahjustada.

- Ärge paigaldage märja rootoriga pumbale (2) soojusisolatsiooni.
- Hoidke kondensaadi äravooluavad (3) vabadena.

6.2 Elektriühendus

Elektriühenduse võib teha ainult kvalifitseeritud personal.



OHT!

Elektripinge tõttu eluohtlik!

Pinge all olevate osade puutumine on eluohtlik.

- Enne tööde alustamist tuleb toitepinge välja lülitada ja tõkestada sisselülitamine.
- Ärge avage kunagi reguleerimismoodulit (6) ja ärge eemaldage juhtelemente.

ETTEVAATUST!

Takteeeritud toitepinge võib põhjustada elektroonika rikkeid.

- Pumba ei tohi kasutada faasinurga juhtimisega.
- Pumba sisse/välja lülitamisel välise juhtimise kaudu deaktiveerige pinge taktlülitus (nt faasinurga juhtimine).
- Rakenduste korral, mille juures ei ole kindel, kas pump kasutab ajastatud pumbapinget, peab juhtimissüsteemi/süsteemi tootjalt saama kinnituse, et pump töötab siinuse kujulise vahelduvvooluga.
- Pumba sisse/välja lülitamist Triacs/pooljuhtrelee abil tuleb igal üksikjuhul eraldi kontrollida.

Ettevalmistamine

- Vooluliik ja pinge peavad vastama tüübisildil (4) olevatele andmetele.
- Maksimaalne eelkaitse: 10 A, inertne.
- Pumba ei tohi kasutada vahelduvpingega.
- Lülitussagedusega arvestamine:
 - Sisse-/väljalülitamised toitepinge kaudu $\leq 100/24$ h.
 - $\leq 20/h$ võrgupinge abil sisse-/väljalülituste lülitussagedus 1 min.



TEATIS

Pumba sisselülitusvool on $< 5A$. Kui pump lülitatakse relee kaudu „Sisse“ ja „Välja“, siis tuleb tagada, et relee suudaks lülitada sisselülitusvoolu vähemalt 5A. Vajaduse korral tuleb küsida teavet katla/automaatikasüsteemi tootjalt.

- Elektriühendus tuleb teostada pistikuga või kõigi poolustega lülitiga varustatud statsionaarse ühenduskaabliga, mille kontaktide vahekaugus on vähemalt 3 mm (VDE 0700/1. osa).
- Kaitseks lekkevee eest ja kaabli keermesühenduse tõmbejõu vähendamiseks kasutage piisava välisläbimõõduga kaablit (nt H05VV-F3G1,5).
- Vedeliku temperatuuridel üle 90 °C kasutage kuuma-kindlat ühendust.
- Kindlustage, et ühendus ei puudutaks ei toru ega pumba.

Wilo-Connectori paigaldamine

- Ühendage ühendusjuhe toite küljest lahti.
- Jälgige klemmide paigutust (PE, N, L).
- Ühendage ja paigaldage Wilo-Connector (Fig. 3a kuni 3e).

Pumba ühendamine

- Maandage pump.
- Ühendage Wilo-Connector (9) reguleerimismooduli (6) külge, kuni see kinnitub (Fig. 3f).

Wilo-Connectori demonteerimine

- Ühendage ühendusjuhe toite küljest lahti.
- Demonteerige Wilo-Connector sobiva kruvikeerajaga (Fig. 4).

7 Kasutuselevõtmine

Kasutuselevõttu tohib teostada ainult kvalifitseeritud personal.

7.1 Õhueemaldus

- Süsteemi täitmine ja õhu eemaldamine peab olema nõuetekohane.

Kui pump ennast automaatselt ei õhuta:

- Aktiveeriga õhueemaldamisfunktsiooni-nupu abil, vajutage 1 kord lühikest aega ja LED süttib roheliselt.
- ↳ Õhueemaldamisfunktsioon käivitub 5 sekundi pärast ja kestab 10 minutit.
- ↳ LED-näidik näitab alt üles jooksvaid pulkasid.
- Katkestamiseks vajutage mõne sekundi jooksul funktsiooninuppu.



TEATIS

Pärast õhutamist näitab LED-näidik pumba eelnevalt seadistatud väärtust.

7.2 Reguleerimisviisi ja tõstekõrguse seadistamine

Kuvatud majasümboli suurus ja andmed on mõeldud orienteerivaks tõstekõrguse seadistamiseks, soovitatav on seadistamiseks kasutada täpsemat arvutust. Seadistamisel näidatakse samal ajal tõstekõrguse väärtus 0,1 m sammudega.

Radiaatori soojendamine

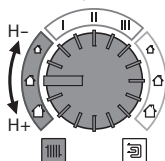

Varieeruv rõhkude vahe ($\Delta p-v$):

- Valige kasutamise seadistusvahemik.
 - Tõstekõrguse seadeväärtuse H (muutuva rõhkude vahe) seadistamine.
- ↪ LED-näidik kuvab tõstekõrguse seadistatud seadeväärtust H meetrites.

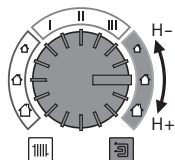

Pump	Radiaatorite arv		
Yonos PICO.../1-4 m	8	12	15
Yonos PICO.../1-6 m	12	15	20
Yonos PICO.../1-8 m	15	20	30

Põrandaküte



Püsiv rõhkude vahe ($\Delta p-c$):

- Valige kasutamise seadistusvahemik.
 - Seadistage tõstekõrguse (püsiva rõhkude vahe) nimiväärtus H.
- ↪ LED-näidik kuvab tõstekõrguse seadistatud seadeväärtust H meetrites.

Pump	Kõetav pindala ruutmeetrites (m ²)		
			
Yonos PICO.../1-4 m	-	80	120
Yonos PICO.../1-6 m	80	150	220
Yonos PICO.../1-8 m		> 220	

Püsiv pöörlemiskiirus

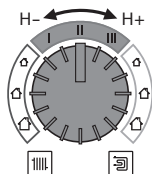

Püsiv pöörlemiskiirus I, II, III:

- Valige püsiva pöörlemiskiiruse seadistusvahemik.
- Seadistage pöörlemiskiiruse aste I, II või III.
- ➔ LED-näidik kuvab seadistatud pöörlemiskiirust c1, c2 või c3 vastavalt tunnusjoonele.

Seadistamise lõpetamine

- Ärge keerake juhtnappu 2 sekundi vältel.
- LED-näidik vilgub 5 korda ja lülitub siis hetke võimsustarbele W , vaheldub hetke läbivoolu näiduga m^3/h .



TEATIS

Toitekatkestuse korral jäävad kõik seaded ja näidud alles.

8 Kasutuselt kõrvaldamine

Pumba seiskamine

Pumba toitejuhtme või teiste elektrooniliste komponentide vigastuste korral tuleb pump seisata.

- Ühendage pump toite küljest lahti.
- Võtke ühendust Wilo klienditeenindusega või spetsialistiga.

9 Hooldamine

- Puhastamine**
- Puhastage pumpa tolmulapiga regulaarselt ettevaatlikult tolmust ja mustusest.
 - Ärge kasutage mitte kunagi vedelikke ega agressiivseid puhastusvahendeid.

10 Rikked, nende põhjused ja kõrvaldamine

Rikkeid võivad kõrvaldada ainult kvalifitseeritud oskustöölised, elektriühendustöid võivad teha ainult kvalifitseeritud elektrikud.

Rikked	Põhjused	Kõrvaldamine
Pump ei tööta, kuigi toide on sisse lülitatud	Elektrikaitse on defektne	Kontrollige kaitsmeid
	Pump ei ole pingestatud	Kõrvaldage elektrikatkestus
Pumbast kostab müra	Kavitatsioon ebapiisava sisendrõhu tõttu	Suurendage süsteemi rõhku lubatud vahemikus
		Kontrollige tõstekõrgust, vajadusel valige madalam kõrgus
Hoone ei lähe soojaks	Küttepindade soojusvõimsus liiga väike	Suurendage seadeväärtust
		Valige reguleerimisviisiks $\Delta p-c$

10.1 Hoiatavad teated

- Hoiatusteade kuvatakse LED-näidikul.
- Tõrke LED-märgutuli ei põle.
- Pump töötab piiratud võimsusega edasi.
- Veaga tööseisund ei tohi pikemat aega kesta. Põhjus tuleb kõrvaldada.

LED	Rikked	Põhjused	Kõrvaldamine
E07	Generaatorirežiim	Vool läbib pumba hüdrautilist osa, pumbal puudub aqa toitepinge	Kontrollige toitepinget
E11	Kuivalt töötamine	Õhk pumbas	Kontrollige veekogust/-rõhku
E21	Ülekoormus	Mootori käik raske. Pump töötab väljaspool lubatud väärtusi (nt mooduli liiga kõrge temperatuur). Pöörlemiskiirus on väiksem kui normaalrežiimil.	Kontrollida keskkonnatingimusi

10.2 Veateated

- Veateade kuvatakse LED-näidikul.
- Vea LED-märgutuli süttib punaselt.
- Pump lülitub välja (olenevalt veakoodist), püüab tsüklikiliselt uuesti käivituda.

LED	Rikked	Põhjused	Kõrvaldamine
E04	Alapinge	Liiga väike võrgupoolne pingearvustus	Kontrollige toitepinget
E05	Ülepinge	Liiga kõrge võrgupoolne pingearvustus	Kontrollige toitepinget
E10	Blokeering	Rootor on blokeeritud	Aktiveerige manuaalselt taaskäivitus või pöörde klienditeeninduse poole.

LED	Rikked	Põhjused	Kõrvaldamine
E23	Lühis	Liiga kõrge mootori vool	Pöörduge klienditeeninduse poole
E25	Kontakt/mähis	Mähis defektne	Pöörduge klienditeeninduse poole
E30	Mooduli ületemperatuur	Mooduli siseruum on liiga soe	Kontrollige kasutustingimusi
E36	Moodul defektne	Elektronika on defektne	Pöörduge klienditeeninduse poole

Manuaalne taaskäivitatus



- Pump proovib automaatselt taaskäivituda, kui tuvastatakse ummistus.

Kui pump ei käivitu automaatselt (E10):

- Aktiveerige manuaalne taaskäivitatus funktsiooninupu abil, vajutage 2 korda lühikest aega ja LED süttib roheliselt.
 - ↳ Taaskäivitus algab 5 sekundi pärast ja kestab 10 minutit.
 - ↳ LED-näidikul kuvatakse väliseid segmente kellaosuti suunas näidates.
- Katkestamiseks vajutage mõne sekundi jooksul funktsiooninuppu.



TEATIS

Pärast õnnestunud taaskäivitamist kuvab LED-näidik pumba eelnevalt seadistatud väärtust.

Kui riket ei saa kõrvaldada, võtke ühendust spetsialistiga või Wilo klienditeenindusega.

11 Jäätmekäitlus

Kasutatud elektri- ja elektroonikatoodete kogumise teave

Nende toodete reeglitekohane jäätmekäitlus ja asjakohane ümbertöötlemine aitavad vältida keskkonnakahjustusi ning ohtu inimeste tervisele.



TEATIS

Keelatud visata olmeprügi hulka!

Euroopa Liidus võib see sümbol olla tootel, pakendil või tarnedokumentidel. See tähendab, et neid elektri- ja elektroonikatooteid ei tohi visata olmeprügi hulka.

Reeglitekohase vanade toodete käsitsemise, ümbertöötlemise ja jäätmekäitluse korral järgige allolevaid punkte.

- Need tooted tuleb anda selleks ette nähtud sertifitseeritud kogumiskohtadesse.
- Järgige kohalikke kehtivaid eeskirju!

Teavet reeglitekohase jäätmekäitluse kohta küsige kohalikust omavalitsusest, lähimast jäätmekäitluskeskusest või edasimüüjalt, kelle käest te toote ostsite. Jäätmekäitluse lisateavet leiate veebilehelt www.wilo-recycling.com.



**DECLARATION OF CONFORMITY
KONFORMITÄTSERKLÄRUNG
DECLARATION DE CONFORMITE**

We, the manufacturer, declare under our sole responsibility that these glandless circulating pump types of the series,
Als Hersteller erklären wir unter unserer alleinigen Verantwortung, daß die Nassläufer-Umwälzpumpen der Baureihen,
Nous, fabricant, déclarons sous notre seule responsabilité que les types de circulateurs des séries,

Yonos PICO ...

(The serial number is marked on the product site plate.
Die Seriennummer ist auf dem Typenschild des Produktes angegeben.
Le numéro de série est inscrit sur la plaque signalétique du produit)

in their delivered state comply with the following relevant directives and with the relevant national legislation:
in der gelieferten Ausführung folgenden einschlägigen Bestimmungen entsprechen 'und entsprechender nationaler Gesetzgebung:
dans leur état de livraison sont conformes aux dispositions des directives suivantes et aux législations nationales les transposant :

_ LOW VOLTAGE 2014/35/EU / NIEDERSpannungsRICHTLINIE 2014/35/EU / BASSE TENSION 2014/35/UE

_ ELECTROMAGNETIC COMPATIBILITY 2014/30/EU / ELEKTROMAGNETISCHE VERTRÄGLICHKEIT - RICHTLINIE 2014/30/EU / COMPATIBILITE ELECTROMAGNETIQUE 2014/30/UE

_ ENERGY-RELATED PRODUCTS 2009/125/EC / ENERGIEVERBRAUCHSRELEVANTER PRODUKTE - RICHTLINIE 2009/125/EG / PRODUITS LIÉS A L'ENERGIE 2009/125/CE
(and according to the regulation 641/2009 on glandless circulators amended by 622/2012 / und gemäß der Verordnung (EG) Nr. 641/2009 über Nassläuferpumpen, geändert durch 622/2012 / et conformément au règlement 641/2009 sur les circulateurs à rotor noyé amendé par 622/2012)

_ RESTRICTION OF THE USE OF CERTAIN HAZARDOUS SUBSTANCES 2011/65/EU + 2015/863 / BESCHRÄNKUNG DER VERWENDUNG BESTIMMTER GEFÄHRLICHER STOFFE-RICHTLINIE 2011/65/EU + 2015/863 / LIMITATION DE L'UTILISATION DE CERTAINES SUBSTANCES DANGEREUSES 2011/65/EU + 2015/863

comply also with the following relevant harmonised European standards:
sowie auch den Bestimmungen zu folgenden harmonisierten europäischen Normen:
sont également conformes aux dispositions des normes européennes harmonisées suivantes :

**EN 60335-1:2012+A11:2014+A13:2017; EN 60335-2-51:2003+A1:2008+A2:2012;
EN 61000-6-1:2007; EN 61000-6-2:2005; EN 61000-6-3:2007+A1:2011;
EN 61000-6-4:2007+A1:2011; EN 16297-1:2012; EN 16297-2:2012; EN IEC 63000:2018;**

Person authorized to compile the technical file is:
Bevollmächtigter für die Zusammenstellung der technischen Unterlagen ist:
Personne autorisée à constituer le dossier technique est :

Dortmund,

Digital unterschrieben
von Holger Herchenheim
Datum: 2020.10.22
11:50:19 +02'00'

H. HERCHENHEIN
Senior Vice President - Group Quality & Qualification

Group Quality
WILO SE
Wilopark 1
D-44263 Dortmund

Wilopark 1
D-44263 Dortmund



**DECLARATION OF CONFORMITY
KONFORMITÄTSEKHLÄRUNG
DECLARATION DE CONFORMITE**

<p>(BG) - Български език ДЕКЛАРАЦИЯ ЗА СЪОТВЕТСТВИЕ ЕС/ЕО</p> <p>WILO SE декларира, че продуктите посочени в настоящата декларация съответстват на разпоредбите на следните европейски директиви и приелите ги национални законодателства:</p> <p>Ниско Напрежение 2014/35/ЕУ; Електромагнитна съвместимост 2014/30/ЕУ; Продукти, свързани с енергопотреблението 2009/125/ЕУ; Ограничение на употребата на определени опасни вещества 2011/65/ЕУ;</p> <p>както и на хармонизираните европейски стандарти, упоменати на предишната страница.</p>	<p>(CS) - Čeština EU/ES PROHLÁŠENÍ O SHODĚ</p> <p>WILO SE prohlašuje, že výrobky uvedené v tomto prohlášení odpovídají ustanovením níže uvedených evropských směrníc a národním právním předpisům, které je přijímají:</p> <p>Nízké Napětí 2014/35/EU; Elektromagnetická Kompatibilita 2014/30/EU; Výrobků spojených se spotřebou energie 2009/125/ES; Omezení používání určitých nebezpečných látek 2011/65/EU;</p> <p>a rovněž splňují požadavky harmonizovaných evropských norem uvedených na předcházející stránce.</p>
<p>(DA) - Dansk EU/EF-OVERENSSTEMMELSESEKHLÆRING</p> <p>WILO SE erklærer, at produkterne, som beskrives i denne erklæring, er i overensstemmelse med bestemmelserne i følgende europæiske direktiver, samt de nationale lovgivninger, der gennemfører dem:</p> <p>Lavspændings 2014/35/EU; Elektromagnetisk Kompatibilitet 2014/30/EU; Energitætnede produkter 2009/125/EF; Begrænsning af indholdet af visse farlige stoffer 2011/65/EU;</p> <p>De er ligeledes i overensstemmelse med de harmoniserede europæiske standarder, der er anført på forrige side.</p>	<p>(EL) - Ελληνικά ΔΗΛΩΣΗ ΣΥΜΜΟΡΦΩΣΗΣ ΕΕ/ΕΚ</p> <p>WILO SE δηλώνει ότι τα προϊόντα που ορίζονται στην παρούσα ευρωπαϊκή δήλωση είναι σύμφωνα με τις διατάξεις των παρακάτω οδηγιών και τις εθνικές νομοθεσίες στις οποίες έχει μεταφερθεί:</p> <p>Χαμηλής Τάσης 2014/35/ΕΕ; Ηλεκτρομαγνητικής συμβατότητας 2014/30/ΕΕ; Συνδεδεμένο με τις ενέργεια προϊόντα 2009/125/ΕΚ; Περιορισμός της χρήσης ορισμένων επικίνδυνων ουσιών 2011/65/ΕΕ;</p> <p>και επίσης με τα εξής εναρμονισμένα ευρωπαϊκά πρότυπα που αναφέρονται στην προηγούμενη σελίδα.</p>
<p>(ES) - Español DECLARACIÓN DE CONFORMIDAD UE/CE</p> <p>WILO SE declara que los productos citados en la presente declaración están conformes con las disposiciones de las siguientes directivas europeas y con las legislaciones nacionales que les son aplicables :</p> <p>Baja Tensión 2014/35/UE; Compatibilidad Electromagnética 2014/30/UE; Certos relacionados con la energía 2009/125/CE; Restricción del uso de ciertas sustancias peligrosas 2011/65/UE;</p> <p>Y igualmente están conformes con las disposiciones de las normas europeas armonizadas citadas en la página anterior.</p>	<p>(ET) - Eesti keel EL/ĒŪ VASTAVUSDEKLARATSIOONI</p> <p>WILO SE kinnitab, et selles vastavustunnistuses kirjeldatud tooted on kooskõlas alljärgnevat Euroopa direktiivide sätestega ning riiklike seadusandlustega, mis nimetatud direktiivide üle on võtnud:</p> <p>Madalpingeseadmed 2014/35/EL; Elektromagnetilist Ühilduvust 2014/30/EL; Energiaga seotud tooted 2009/125/UE; Kasutamise piiramine teatavate ohtlike ainetega 2011/65/EL;</p> <p>Samuti on tooted kooskõlas eelmisele leheküljele ära toodud harmoniseeritud Euroopa standarditega.</p>
<p>(FI) - Suomen kieli EU/EY-VAATIMUSTENMUKAISUUSVAKUUTUS</p> <p>WILO SE vakuuttaa, että tässä vakuutuksessa kuvutat tuotteet ovat seuraavien eurooppalaisten direktiivien määräysten sekä niihin sovellettävien kansallisten lakiesitysten mukaisia:</p> <p>Matala Jännite 2014/35/EU; Sähkömagneettinen Yhteensopivuus 2014/30/EU; Energiaan liittyvien tuotteiden 2009/125/EU; Käytön rajoittaminen tiettyjen vaarallisten aineiden 2011/65/EU;</p> <p>Lisäksi ne ovat seuraavien edellisellä sivulla mainittujen yhdenmukaistettujen eurooppalaisten normien mukaisia.</p>	<p>(GA) - Gaeilge AE/EC DEARBHŪ COMHLIŪNTA</p> <p>WILO SE ndearbhaíonn an cur síos ar na táirgí atá i ráiteas seo, siad i gcomhréir leis na forálacha atá sna teorach seo a leanas na hEorpa agus leis na dlíthe náisiúnta is infheidhme orthu:</p> <p>Isealvoltais 2014/35/AE; Comhoiriúnacht Leictreamaighnéadach 2014/30/AE; Fuinneamh a bhaineann le táirgí 2009/125/EB; Srian ar an úsáid a bhaint as substaintí gaisceacha acu 2011/65/EU;</p> <p>Agus siad i gcomhréir le forálacha na caighdeánáil chomhchuíbhithe na hEorpa dá dtagraítear sa leathanach roimhe seo.</p>
<p>(HR) - Hrvatski EU/EZ IZJAVA O SUKLADNOSTI</p> <p>WILO SE izjavljuje da su proizvodi navedeni u ovoj izjavi u skladu sa sljedećim prihvaćenim europskim direktivama i nacionalnim zakonima:</p> <p>Smjernica o niskom naponu 2014/35/EU; Elektromagnetna kompatibilnost - smjernica 2014/30/EU; Smjernica za proizvode relevantne u pogledu potrošnje energije 2009/125/EU; Ograničenju uporabe određeni opasnih tvari 2011/65/EU;</p> <p>i sukladnim europskim normama navedenim na prethodnoj stranici.</p>	<p>(HU) - Magyar EU/EK-MEGFELELŐSÉGI NYILATKOZAT</p> <p>WILO SE kijelenti, hogy a jelen megfelelősségi nyilatkozatban megjelölt termékek megfelelnek a következő európai irányelvek előírásainak, valamint azok nemzeti jogrendbe áültetett rendelkezéseinek:</p> <p>Alacsony Feszültségű 2014/35/EU; Elektromágneses összeférhetőségre 2014/30/ES; Energiájával kapcsolatos termékek 2009/125/EB; Korlátozása az egyes veszélyes anyagok 2011/65/EU;</p> <p>valamint az előző oldalon szereplő, harmonizált európai szabványoknak.</p>
<p>(IT) - Italiano DICHIARAZIONE DI CONFORMITÀ UE/CE</p> <p>WILO SE dichiara che i prodotti descritti nella presente dichiarazione sono conformi alle disposizioni delle seguenti direttive europee nonché alle legislazioni nazionali che le traspongono :</p> <p>Bassa Tensione 2014/35/UE; Compatibilità Elettromagnetica 2014/30/UE; Prodotti connessi all'energia 2009/125/CE; Restrizione dell'uso di determinate sostanze pericolose 2011/65/UE;</p> <p>E sono pure conformi alle disposizioni delle norme europee armonizzate citate a pagina precedente.</p>	<p>(LT) - Lietuvių kalba ES/EB ATITIKTIS DEKLARACIJA</p> <p>WILO SE pareiškia, kad šioje deklaracijoje nurodyti gaminiai atitinka šių Europos direktyvų ir jas perkeltančių nacionalių įstatymų nuostatas:</p> <p>Žema įtampa 2014/35/ES; Elektromagnetinės Suderinamumas 2014/30/ES; Energija susijusiems gaminiams 2009/125/EB; Apribojimų dėl tam tikrų pavojingųjų medžiagų naudojimo 2011/65/UE;</p> <p>ir taip pat harmonizuotas Europos normas, kurios buvo cituotos ankstesniame puslapyje.</p>
<p>(LV) - Latviešu valoda ES/EK ATBILSTĪBAS DEKLARĀCIJA</p> <p>WILO SE deklarē, ka izstrādājumi, kas ir nosaukti šajā deklarācijā, atbilst šeit uzskaitīto Eiropas direktīvu nosacījumiem, kā arī atsevišķu valstu likumiem, kuros tie ir ietverti:</p> <p>Zemsprieguma 2014/35/ES; Elektromagnētiskās Saderības 2014/30/ES; Enerģiju saistītiem ražojumiem 2009/125/EK; Izņemšanas ierobežošanu dažu bīstamu vielu 2011/65/UE;</p> <p>un saskaņotajiem Eiropas standartiem, kas minēti iepriekšējā lappusē.</p>	<p>(MT) - Malti DIKJARAZZJONI TA' KONFORMITÀ UE/KE</p> <p>WILO SE jidkljara li i-prodotti speċifikați f'din id-dikjarazzjoni huma konformi mad-direttivi Ewropej li jsegwu u mal-legislazzjonijiet nazzjonali li japplikawhom:</p> <p>Vultaġġ Baxx 2014/35/UE; Kompatibilità Elettromagnetika 2014/30/UE; Prodotti relatiati mal-enerġija 2009/125/KE; Restrizzjoni tal-użu ta' ċerti sustanzi perikoluži 2011/65/UE;</p> <p>kif ukoll man-normi Ewropej armonizzati li jsegwu imsemjija fil-paġna precedenti.</p>



**DECLARATION OF CONFORMITY
KONFORMITÄTSEKLRÄRUNG
DECLARATION DE CONFORMITE**

<p>(NL) - Nederlands EU/EG-VERKLARING VAN OVEEREENSTEMMING</p> <p>WILO SE verklaart dat de in deze verklaring vermelde producten voldoen aan de bepalingen van de volgende Europese richtlijnen evenals aan de nationale wetgevingen waarin deze bepalingen zijn overgenomen:</p> <p>Laagspannings 2014/35/EU; Elektromagnetische Compatibiliteit 2014/30/EU; Energierelaterende producten 2009/125/EG; Beperking van het gebruik van bepaalde gevaarlijke stoffen 2011/65/EU;</p> <p>De producten voldoen eveneens aan de geharmoniseerde Europese normen die op de vorige pagina worden genoemd.</p>	<p>(PL) - Polski DEKLARACJA ZGODNOŚCI UE/WE</p> <p>WILO SE oświadcza, że produkty wymienione w niniejszej deklaracji są zgodne z postanowieniami następujących dyrektyw europejskich i transponujących je przepisami prawa krajowego:</p> <p>Niskich Napieć 2014/35/EU; Kompatybilności Elektromagnetycznej 2014/30/EU; Produktów związanych z energią 2009/125/WE; Ograniczenie stosowania niektórych niebezpiecznych substancji 2011/65/EU; oraz z następującymi normami europejskich zharmonizowanymi podanymi na poprzedniej stronie.</p>
<p>(PT) - Português DECLARAÇÃO DE CONFORMIDADE UE/CE</p> <p>WILO SE declara que os materiais designados na presente declaração obedecem às disposições das diretivas europeias e às legislações nacionais que as transcrevem :</p> <p>Baixa Voltagem 2014/35/EU; Compatibilidade Electromagnética 2014/30/EU; Produtos relacionados com o consumo de energia 2009/125/CE; Restrição do uso de determinadas substâncias perigosas 2011/65/EU;</p> <p>E obedecem também às normas europeias harmonizadas citadas na página precedente.</p>	<p>(RO) - Română DECLARAȚIE DE CONFORMITATE UE/CE</p> <p>WILO SE declară că produsele citate în prezenta declarație sunt conforme cu dispozițiile directivelor europene următoare și cu legislațiile naționale care le transpun :</p> <p>Joasă Tensiune 2014/35/EU; Compatibilitate Electromagnetică 2014/30/EU; Produsele cu impact energetic 2009/125/CE; Restricțiile de utilizare a anumitor substanțe periculoase 2011/65/EU;</p> <p>și, de asemenea, sunt conforme cu normele europene armonizate citate în pagina precedentă.</p>
<p>(SK) - Slovenčina EU/ES VYHLÁSENIE O ZHODE</p> <p>WILO SE čestne prehlasuje, že výrobky ktoré sú predmetom tejto deklarácie, sú v súlade s požiadavkami nasledujúcich európskych direktív a odpovedajúcich národných legislatívnych predpisov:</p> <p>Nízkonapäťové zariadenia 2014/35/EÚ; Elektromagnetickú Kompatibilitu 2014/30/EÚ; Energeticky významných výrobkov 2009/125/ES; Obmedzenie používania určitých nebezpečných látok 2011/65/EÚ;</p> <p>ako aj s harmonizovanými európskych normami uvedenými na predchádzajúcej strane.</p>	<p>(SL) - Slovenščina EU/ES-IZJAVA O SKLADNOSTI</p> <p>WILO SE izjavlja, da so izdelki, navedeni v tej izjavi, v skladu z določili naslednjih evropskih direktiv in z nacionalnimi zakonodajami, ki jih vsebujejo:</p> <p>Nizka Napetost 2014/35/EU; Elektromagnetno Zdržljivostjo 2014/30/EU; Izdelkov, povezanih z energijo 2009/125/ES; O omejevanju uporabe nekaterih nevarnih snovi 2011/65/EU;</p> <p>pa tudi z usklajenimi evropskih standardi, navedenimi na prejšnji strani.</p>
<p>(SV) - Svenska EU/EG-FÖRSÄKRAN OM ÖVERENSSTÄMMELSE</p> <p>WILO SE intygar att materialet som beskrivs i följande intyg överensstämmer med bestämmelserna i följande europeiska direktiv och nationella lagstiftningar som inför dem:</p> <p>Lågspännings 2014/35/EU; Elektromagnetisk Kompatibilitet 2014/30/EU; Energirelaterade produkter 2009/125/EG; Begränsning av användningen av vissa farliga ämnen 2011/65/EU;</p> <p>Det överensstämmer även med följande harmoniserade europeiska standarder som nämns på den föregående sidan.</p>	<p>(TR) - Türkçe AB/CE UYGUNLUK TEYID BELGESİ</p> <p>WILO SEbu belgele belirlenen ürünlerin aşağıdaki Avrupa yönetmeliklerine ve ulusal kanunlara uygun olduğunu beyan etmektedir:</p> <p>Alçak Gerilim Yönetmeliği 2014/35/AB; Elektromanyetik Uyumluluk Yönetmeliği 2014/30/AB; Eko Tasarım Yönetmeliği 2009/125/AT; Belirli tehlikeli maddelerin 2011/65/EU bir kullanımını sınırladın;</p> <p>ve önceki sayfada belirlenen uyumlaştırmış Avrupa standartlarına.</p>
<p>(IS) - Íslenska ESB/EB LEYFISYFIRLÝSING</p> <p>WILO SE lýsir því yfir að vörurmar sem um getur í þessari yfirlýsingu eru í samræmi við eftirfarandi tilskipunum ESB og landslögum hafa samþykkt:</p> <p>Lágsþennutlískipun 2014/35/ESB; Rafseguls-samhæfni-tilskipun 2014/30/ESB; Tilskipun varðandi vörur tengdar orkunotkun 2009/125/EB; Takmörkun á notkun tiltekinnna hættulegra efna 2011/65/EU;</p> <p>og samhæfða evrópska staðla sem nefnd eru í fyrri síðu.</p>	<p>(NO) - Norsk EU/EG-OVERENSSTEMMELSESERKLÆING</p> <p>WILO SE erklærer at produktene nevnt i denne erklæringen er i samsvar med følgende europeiske direktiver og nasjonale lover:</p> <p>EG-Lavspenningsdirektiv 2014/35/EU; EG-EMV-Elektromagnetisk kompatibilitet 2014/30/EU; Direktiv energirelaterete produkter 2009/125/EF; Begrensning av bruk av visse farlige stoffer 2011/65/EU;</p> <p>og harmoniserte europeiske standarder nevnt på forrige side.</p>

wilo



Local contact at
www.wilo.com/contact

WILO SE
Wilopark 1
D-44263 Dortmund
Germany
T +49(0)231 4102-0
F +49(0)231 4102-7363
wilo@wilo.com
www.wilo.com

Pioneering for You