

Tüüp A: üleni must



Tüüp B: pool valge



Tüüp C: pool must



Tüüp D: üleni valge



## Üldine

HTWHT03-seeria Wi-Fi valmidusega termostaadid on mõeldud ideaalse siseruumide temperatuuri saavutamiseks ja hoidmiseks eramutes, kortermajades, koolides, hotellides, haiglates kontorites jne. Termostaadid sobivad kasutamiseks vesipõrandakütte ja elektrikõrandakütte paigaldistes. Neid võib kasutada nii tavapärasel viisil kui ka Wi-Fi võrgu kaudu internetti ühendatuna nutirakenduse abil.

## Omadused

- 17 erineva keele valik **Smart Life** nutirakenduses (inglise, hispaania, vene, ungari, türgi, heebrea, saksa, itaalia, jaapani, prantsuse, poola, lihtsustatud hiina, traditsiooniline hiina, hollandi, portugali, vietnami, araabia, korea)
- Lihne paigaldamine ja seadistamine
- Sobib EU standardse 68mm süvistatava seadmetoosiga
- Ühildub nutilahendustega - Amazon Echo, Google Home, Tmall Genie, IFTTT



- Gruppide moodustamine ja juhtimine ühes rakenduses

## Elektriühendused

HTWHT03-seeria	Smart Wi-Fi termostaat
	Application
	16A, L+N liinipinge väljundterminalid
	Veega põrandakütte korral kasutage 3-soonelist 1,5 mm <sup>2</sup> kaablit
	Elektripõrandakütte korral kasutage 2-soonelist 2,5 mm <sup>2</sup> kaablit

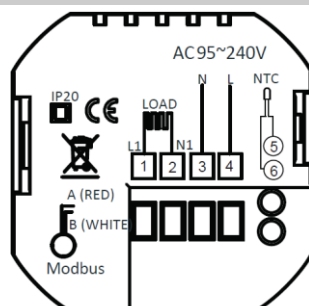
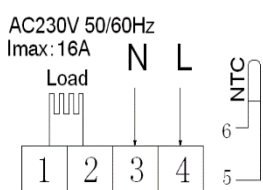

## Tehnilised andmed

Toide	95~240Vac, 50/60Hz	Põranda temp.andur	NTC3950, 10K
Kontaktvõimsus	16A	Temp. täpsus	±0.5°C or ±1°F
		Temp. seadistus	5~35°C
Ladustamise temp.	-5 ~ 45 °C	Kuvatav temp. vahemik	5 ~ 99°C
Energiatarve	< 1.5W	Ajastusviga	< 1%
Korpuse materjal	PC + ABS (tulekindel)	Paigaldustoos	EU or Standard Electric Box
Terminalide juhtmed	kaabel 3 x 1.5 mm <sup>2</sup> (veega pörandaküte) või 2 x 2.5 mm <sup>2</sup> (elektripörandaküte)		
Kaitseklass	IP20	Juhtnupud	Mahtuvuslik puuetundlik

## Paigaldus

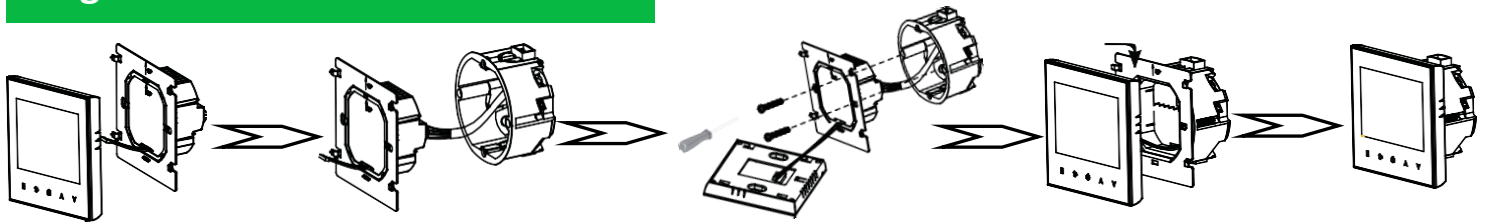

**HOIATUS: ELEKTRILÖÖGI OHT.** Enne elektriühenduse tegemist ühendage toiteallikas lahti. Kokkupuude ohtlike pingeid sisaldavate osadega võib põhjustada elektrilöögi ja põhjustada tõsiseid vigastusi või surma.

- Veenduge et olete enne paigalduse alustamist elektritoite **VÄLJA LÜLITANUD!**
- Eemaldage esipaneel, haarates külgedelt ja lükates üles ning tõmmates ettevaatlikult eemale, seejärel ühendage pinge ja / või koormuse väljund / välise anduri (kui on) juhtmed sobivatesse klemmidesse.
- Kinnitage paigaldusplaat kaasas olevate kruvidega elektrilise paigaldustoosi peale.
- Kinnitage esipaneel lükates paigaldusplaadi kõrvad paneeli tagaküljel olevatesse avadesse ja tõmmates alla. Paigaldus on lõpetatud.

## Mõõdud ja ekraan

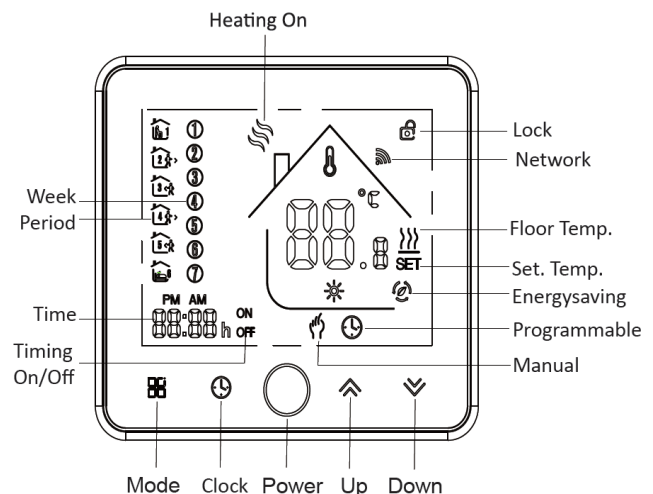
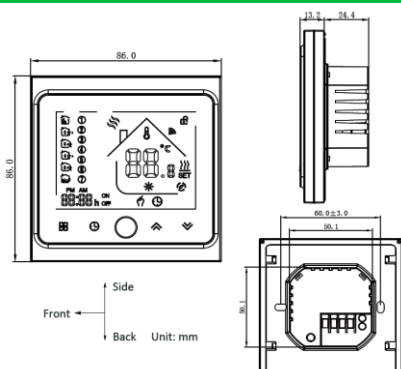





## Kasutamine

Nupp / seadistus	Tegevus																																							
	Lülitage termostaadi toide sisse või välja																																							
	Temperatuuri või parameetri suurendamine / vähendamine																																							
	Määrake kellaeg ja nädalapäev: Puuduta seda ikooni, et määrata minut / tund ja nädalapäev (1 = esmaspäev, 2 = teisipäev jne) Suurendage või vähendage parameetreid kasutades nooli Vajutage  veel kord, et kinnitada ja minna järgmise parameetri seadistusele.																																							
Lukusta / ava	Vajutage kahte nuppu  samaaegselt ja hoidke all 5 sekundit termostaadi lukustamiseks / avamiseks. Märkused: ISU protsessi parameetris 3 saab seadistada täis- / poolluku.																																							
	Lülitub käsitsi ja programmeeritava režiimi vahel Käsitsirežiimis kuvatakse see ikoon vasakpoolsel ekraanil Programmeeritavas režiimis ilmub parempoolses osas perioodi ikoon. Märkused: Programmeeritavas režiimis ei saa temperatuuri ja aega reguleerida																																							
Nädalaprogrammi seadistamine (5+2 päeva)	<p>1. Vajutage -nupust töörežiim programmeeritavale režiimile.</p> <p>2. Määrake kellaeg ja nädalapäev: Puuduta seda  ikooni, et seadistada minut&gt; tund&gt; nädalapäev (1 = esmaspäev, 2 = teisipäev jne) Suurendage või vähendage parameetreid kasutades nooli  Vajutage  veel kord, et kinnitada ja minna järgmiste parameetrite seadistusele.</p> <p>3. Puudutage ikooni  uuesti, et määrata nädalapäeva ajakava [kuvatakse seaded (1 2 3 4 5) ekraani ülaosas]. Samamoodi kasutage  ja  et muuta aeg / temperatuur 1–6 perioodi kohta päevas. Korrake protsessi nädalavahetuse ajakava seadmiseks. Kinnitamiseks ja väljumiseks vajutage  veel kord.</p>																																							
<b>Tehase vaaikesätted</b>																																								
	<table border="1"> <thead> <tr> <th rowspan="2">Aja kuvamine</th> <th colspan="2">Nädalapäev (E - R)</th> <th colspan="2">Nädalalõpp (L - P)</th> </tr> <tr> <th>AEG</th> <th>TEMP.</th> <th>AEG</th> <th>TEMP.</th> </tr> </thead> <tbody> <tr> <td>Periood 1 (mugav)</td> <td>06.00 ärkamine</td> <td>20°C</td> <td>06.00 ärkamine</td> <td>20°C</td> </tr> <tr> <td>Periood 2 (sääst)</td> <td>08.00 lahkumine</td> <td>15°C</td> <td>08.00 lahkumine</td> <td>20°C</td> </tr> <tr> <td>Periood 3 (mugav)</td> <td>11.30 saabumine</td> <td>15°C</td> <td>11.30 saabumine</td> <td>20°C</td> </tr> <tr> <td>Periood 4 (sääst)</td> <td>13.30 lahkumine</td> <td>15°C</td> <td>13.30 lahkumine</td> <td>20°C</td> </tr> <tr> <td>Periood 5 (mugav) (1+2)</td> <td>17.00 saabumine</td> <td>22°C</td> <td>17.00 saabumine</td> <td>15°C</td> </tr> <tr> <td>Periood 6 (sääst) (3+4)</td> <td>22.00 uinumine</td> <td>15°C</td> <td>22.00 uinumine</td> <td>15°C</td> </tr> </tbody> </table>	Aja kuvamine	Nädalapäev (E - R)		Nädalalõpp (L - P)		AEG	TEMP.	AEG	TEMP.	Periood 1 (mugav)	06.00 ärkamine	20°C	06.00 ärkamine	20°C	Periood 2 (sääst)	08.00 lahkumine	15°C	08.00 lahkumine	20°C	Periood 3 (mugav)	11.30 saabumine	15°C	11.30 saabumine	20°C	Periood 4 (sääst)	13.30 lahkumine	15°C	13.30 lahkumine	20°C	Periood 5 (mugav) (1+2)	17.00 saabumine	22°C	17.00 saabumine	15°C	Periood 6 (sääst) (3+4)	22.00 uinumine	15°C	22.00 uinumine	15°C
Aja kuvamine	Nädalapäev (E - R)		Nädalalõpp (L - P)																																					
	AEG	TEMP.	AEG	TEMP.																																				
Periood 1 (mugav)	06.00 ärkamine	20°C	06.00 ärkamine	20°C																																				
Periood 2 (sääst)	08.00 lahkumine	15°C	08.00 lahkumine	20°C																																				
Periood 3 (mugav)	11.30 saabumine	15°C	11.30 saabumine	20°C																																				
Periood 4 (sääst)	13.30 lahkumine	15°C	13.30 lahkumine	20°C																																				
Periood 5 (mugav) (1+2)	17.00 saabumine	22°C	17.00 saabumine	15°C																																				
Periood 6 (sääst) (3+4)	22.00 uinumine	15°C	22.00 uinumine	15°C																																				
Põranda temp. kuvamine	Vajutage ja hoidke  nuppu 5 sekundit all põrandaanduri temperatuuri kuvamiseks ekraanil (kui on ühendatud).																																							

Märkused: Termostaadi WiFi-ühenduses oleku ajal käivitab see programmeeritava ajakava protsessi, mis on seadistatud nutirakenduses st. et termostaadi enda programmeeritavat ajakava saab teostada vaid juhul, kui termostaadi ja nutitelefonil / tahvelarvuti vahel ei ole WiFi-ühendust.

## Paigaldaja seadistused (PS)

⚠ Ilma erialase ettevalmistuseta neid toiminguid mitte teostada!  
 Termostaadi väljalülitatud olekus vajutage samaaegselt 2 nuppu  &  ja hoidke neid all 5 sekundit et siseneda PS protsessi. Vajutage   konfigureeritava parameetri väärtuse reguleerimiseks ja vajutage järgmistele parameetritele üleminekuks .

PS protsess väljub automaatselt ja kinnitatakse 5 sekundit peale viimast nupuvajutust.

Parameeter	Funktsioon	Konfigureeritav väärtus	Vaikimisi
1	Temp. kalibreerimine	-7°C kuni +9°C (sisemine andur)	-1
2	Surnud tsoon	1°C kuni 5°C (temp. erinevus lülitumisel)	1
3	Klaviatuuri lukustuse tüüp	00: = Kõik nupud lukustuvad, välja arvatud toitenupp 01: = Kõik nupud lukustuvad	01
4	Anduri valik	In = Sisemine andur (temp. reguleerimiseks või piiramiseks) OU= Välimine andur (temp. reguleerimiseks või piiramiseks) AI = sisemine andur temperatuuri reguleerimiseks ja välissensor põranda temperatuuri piiramiseks. <i>Märkused: veenduge, et seadistate õige anduri. Termostaat kuvab ekraanil Err kui on valesti konfigureeritud.</i>	AI
5	Min. temp. reg. vahemik	5°C - 15°C	05
6	Max. temp. reg. vahemik	15°C - 45°C	35
7	Temperatuuride kuvamine	00: kuvatakse nii seadeväärtus kui ka ruumi temp. 01: kuvatakse ainult seadeväärtus	00
8	Madala temperatuuri kaitse	0°C - 10°C	00
9	Kõrge temperatuuri kaitse	25°C - 70°C	45
A	Säästu režiim	0: Normaalse režiim 1: Energiasäästurežiim	0
B	Säästu temperatuur	0°C - 30°C	20

## Warranty



- Toote täisgarantii kehtib 2 aastat (kontrollimise ja parandamise teenused) alates ostukuupäevast, kui toode ei ole inimese poolt põhjustatud tegurite tõttu kahjustatud.
- Hooldus väljaspool garantiiaega ja -tingimusi võib olla tasuline.

## WiFi ühendus

### Samm 1 - nutirakenduse (APP) allalaadimine ja installimine

Kasutage oma nutitelefoni või tahvelarvutit allpool oleva QR-koodi skannimiseks või „SMART LIFE” otsingut App Store / Google Play poest rakenduse APP allalaadimiseks ja installimiseks



Rakenduse ikoon



iOS rakendus



Android rakendus

### Samm 2 - registreerige oma konto

- Avage „**SMART LIFE**” rakendus, klikkige „Allow” hüpikakna dialoogis (joonis 2.1)
- Vajutage „Register” nuppu avalehel (joonis 2.2)
- Valige oma riik ja sisestage telefoninumber või e-posti aadress (joonis 2.3), siis saate esmase kinnituskoodi. Registreerimise lõpetamiseks sisestage oma parool ja kinnitage see saadud kinnituskoodiga (joonis 2.4).
- Kui teil juba on konto, palun logige sisse vajutades „Login” nuppu.

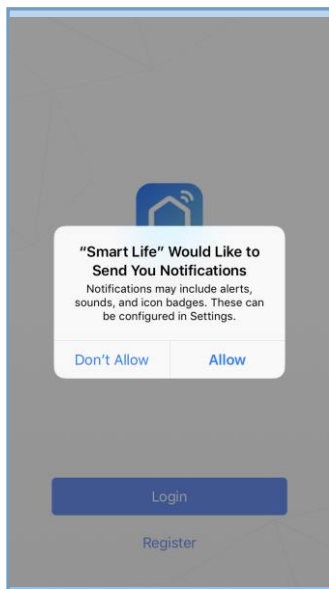

joonis 2.1

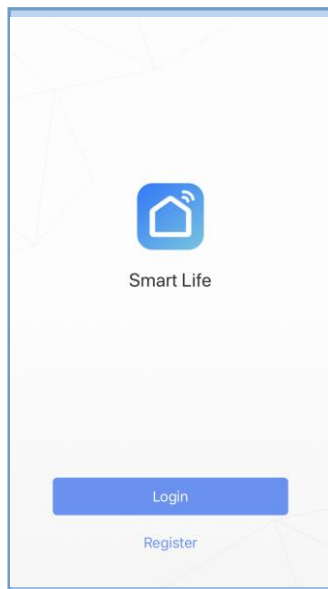

joonis 2.2

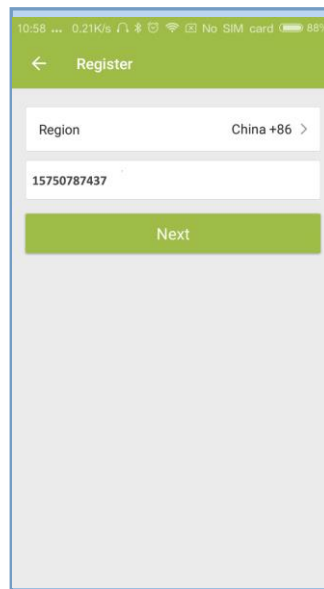

joonis 2.3

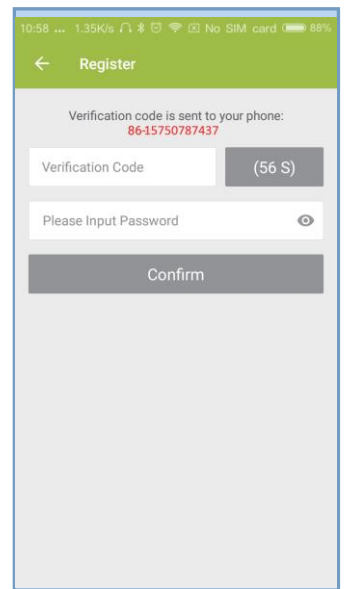

joonis 2.4

### Samm 3 - Ühendage termostaat rakendusega

#### Termostaadil

Väljalülitatud olekus (OFF) vajutage ja hoidke noolenuppu ▼ 8 sekundit all, kuni termostaadi ekraanile ilmub ühendusikoon  ja vilgub tihedusega 1 kord sekundis.

## Nutirakenduses

- Vajutage lehe paremas ülanurgas olevat „+” (vt joonis 3.1) või **“Add Device”** et lisada seade **“Thermostat”**.
- Klõpsake nuppu **“Confirm indicator rapidly blink”** (joonis 3.2), seejärel valige oma WiFi-võrk ja tagasi rakendusse, et sisestada oma WiFi-ruuteri parool (joonis 3.3) ja see kinnitada vajutades **“Confirm”**.
- Termostaat ühendub edukalt rakendusega (joonis 3.4). Ühendusprotsess kestab 5 ~ 90 sekundit, peale ühendamist saab termostaadi nime muuta endale sobivaks (joonis 4.4).

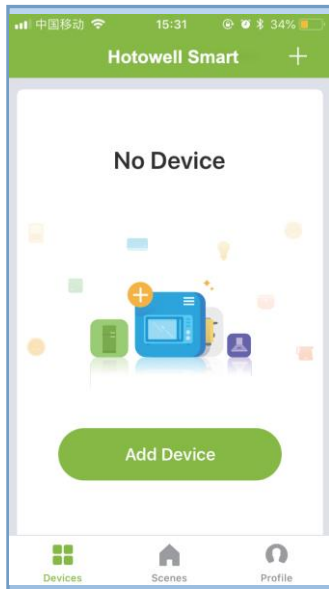

Joonis 3.1

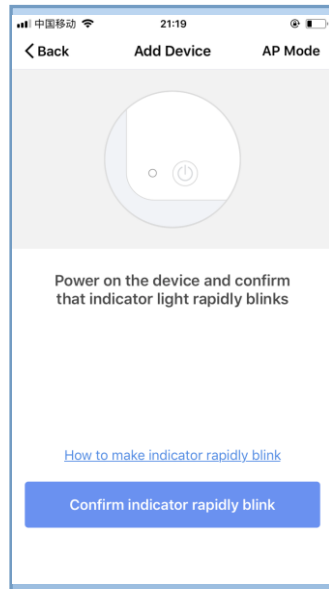

joonis 3.2

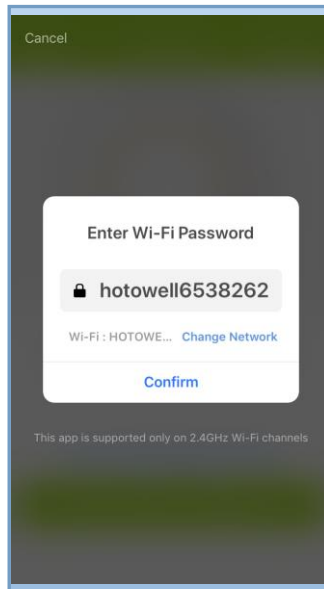

joonis 3.3

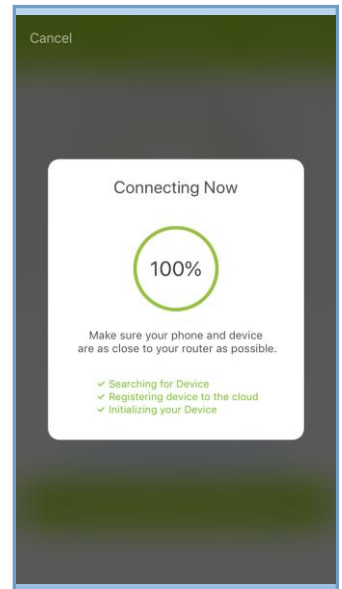

joonis 3.4





## Alternatiivne ühendamine AP režiimis

\*\*\* Kui termostaat on juba ülaltoodud sammudega ühendatud, siis ignoreerige seda protsessi. \*\*\*

Seda **SMART LIFE** rakendust toetatakse ainult 2,4 GHz Wi-Fi kanalitel.

Kui ruuterit ei toetata või kui signaal on nõrk või termostaati ei saa ühendada, nagu eespool kirjeldatud, proovige seda AP-režiimi ühendamisprotsessi.

## Termostaadil

- Väljalülitatud olekus (OFF) vajutage ja hoidke noolenuppu  8 sekundit all, kuni termostaadi ekraanile ilmub ühendusikoon  ja vilgub tihedusega 1 kord sekundis.
- Vajutage ja hoidke uuesti noolenuppu  8 sekundit, ikoon  vilgub 1 kord 3 sekundi jooksul (joonis 4.1).

 näitab tavalises ruuteri režiimis ühendamist.

 näitab AP režiimis ühendamist.

## Nutirakenduses

- Klõpsake **“Confirm indicator slowly blink”** (joonis 4.1), seejärel valige oma WiFi-võrk ja tagasi rakendusse, et sisestada oma WiFi-ruuteri parool (joonis 4.2) ja see kinnitada vajutades **“Confirm”**. Rakendus läheb edasi ühendamise lehele (joonis 4.3).
- Vajutage **“Connect now”** kui olete valinud termostaadi WiFi-signaali nimega **“Smart life-XXXX”** (joonis 4.3).
- See AP-režiimi ühendusprotsess võib tavaliselt võtta aega umbes 5 ~ 90 sekundit.
- Peale ühendamist saab termostaadi nime muuta endale sobivaks (joonis 4.4).

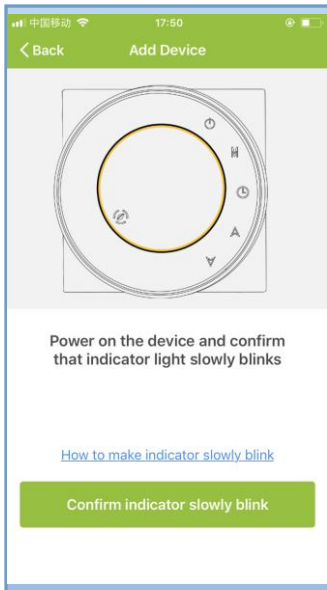

joonis 4.1

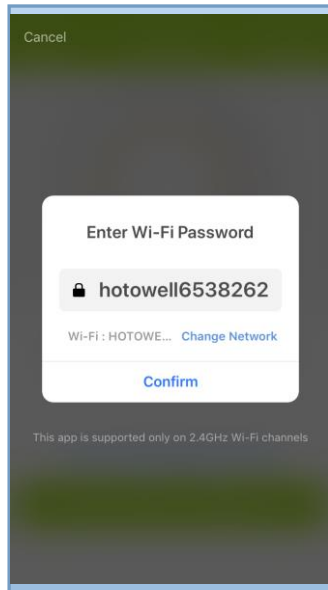

joonis 4.2

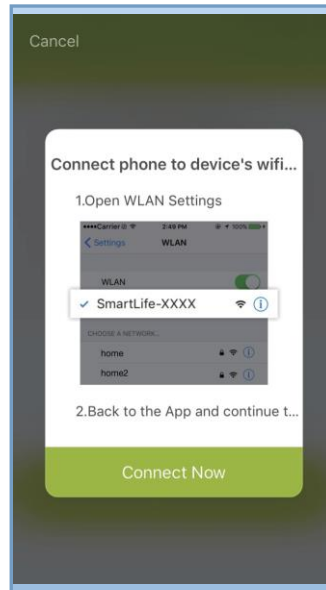

joonis 4.3

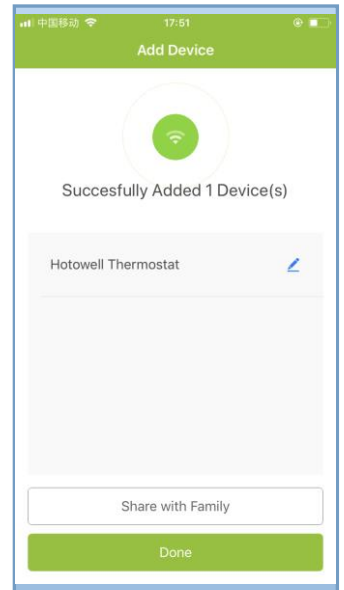

joonis 4.4

## Rakenduse ikoonid

Ikoon	Funktsioon
	Termostaadi toite sisse või välja lülitamine
	Termostaadi lukustamine / avamine. Lukustatud = roheline, lukustamata = hall
	Säästurežiim. Termostaat töötab paigaldaja seadistustes (PS) konfigureeritud seadepunktiga (parameeter B). Vaikimisi seadistatud väärtus = 20 °C.
	Termostaat töötab käsitsirežiimis.
	Termostaat töötab programmeeritavas režiimis.

## Programmeeritav ajakava seadistus

Kui termostaat töötab programmeeritavas režiimis, klõpsake **“schedule setting”** (joonis 5.1), et lülituda ajakava lehele (joonis 5.2), kus saab lihtsalt seadistada igapäevase programmeeritava 5 + 2 päeva ajakava (kuni 6 perioodi iga päev). (Tööpäevad = esmaspäev - reede, nädalavahetus = laupäev ja pühapäev).

Seadistuse salvestamiseks klõpsake **“Complete”** (joonis 5.3).



joonis 5.1

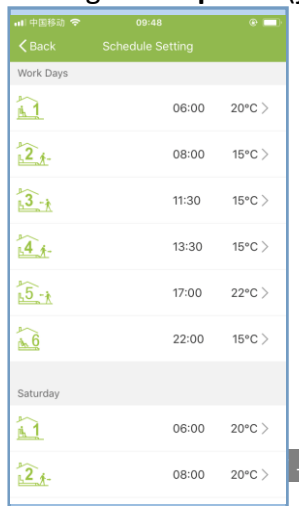

joonis 5.2

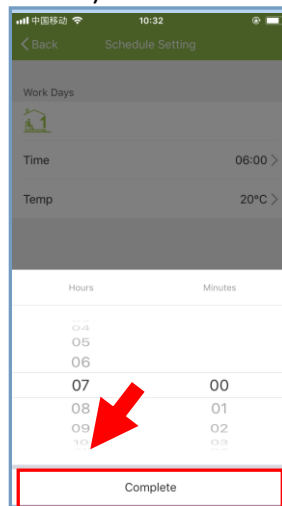

joonis 5.3



## Grupi juhtimine ja info. Muutmine

- Vajutage menüünuppu (joonis 6.1), seejärel klikkige **“Create Group”**. Valige kõik soovitud ruumid ja kinnitage need grupp (joonis 6.2 ja joonis 6.3), redigeerige grupi nime või gruppi (joonised 6.3 ja 6.4).
- Grupi juhtimine võimaldab samaaegselt juhtida kõiki termostaatide seadistusi grupis.

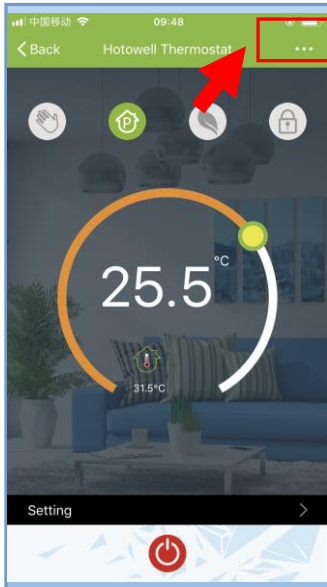

joonis 6.1

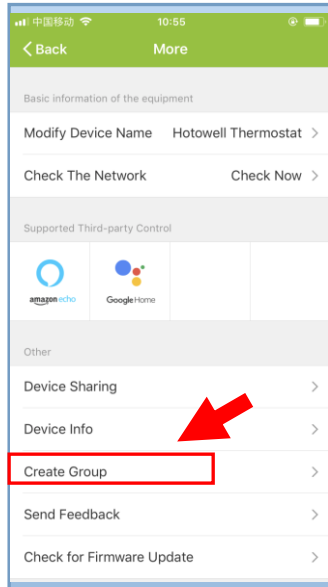

joonis 6.2

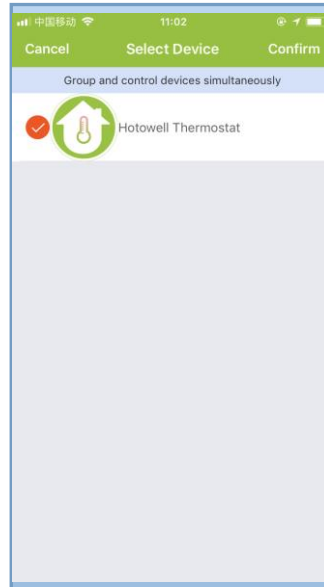

joonis 6.3

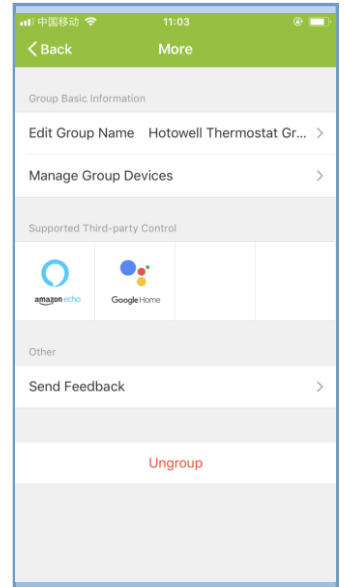

joonis 6.4

## Termostaadi jagamine teistega

- Meetod 1: Klikkige nuppu **“Share with Family”** (joonis 4.4).
- Meetod 2: Klikkige **“Profile”>“Sent”>“Add”>Switch on the device>“Share with New Member”**> Sisestage telefoninumber, kellele soovite termostaati jagada.
- Meetod 3: Termostaadi kodulehel minge >Menu (joonis 6.1)>“Device Sharing”>“Add”> Sisestage telefoninumber, kellele soovite termostaati jagada.

## Ühilduvus kolmanda osapoolega - Echo Control

Klikkige **“Profile”>“Integration”**> valige: amazon echo/Google Home/IFTTT>“Use Now”  
Üksikasjad allpool joonistel 7.1 ja 7.2.

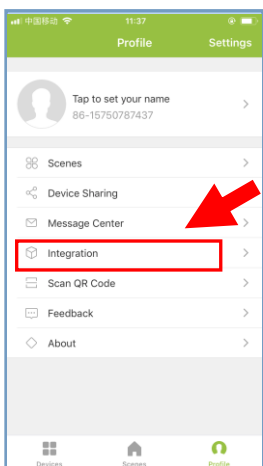

joonis 7.1

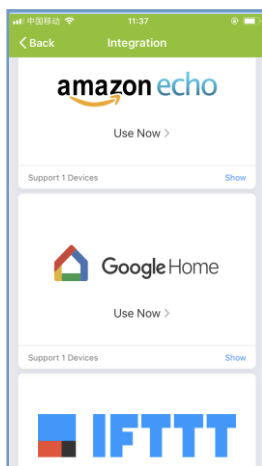

joonis 7.2



## Kohandatud stseenid

- Selle protsessi eesmärk on kohandada oma isiklikke stseene vastavalt vajadustele, näiteks seadke oma kodu temperatuur automaatselt kojusaabumise ajaks.
- Vaikimisi on seadistatud 4 stseeni ja neid saab soovi korral lisada / kustutada.
- Siin on näidis konkreetse stseeni kohta: „lahku kodust puhkusele” - lülitage termostaat sisse, kui temperatuur on alla 5 °C:

Stseenid (joonis 8.1) > + > Sisestage stseeni nimi (joonis 8.2) > Lisage tingimus (alla 5°C nagu joonisel 8.3) >

Lisa ülesanne (joonis 8.4) > Salvesta

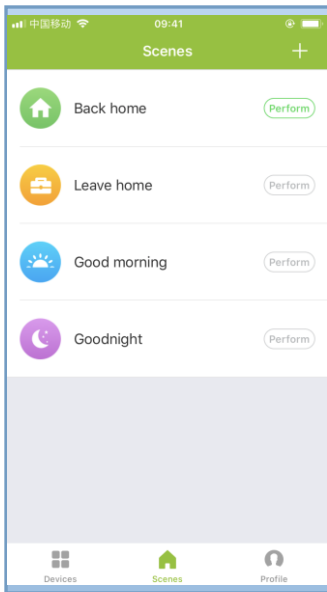

joonis 8.1

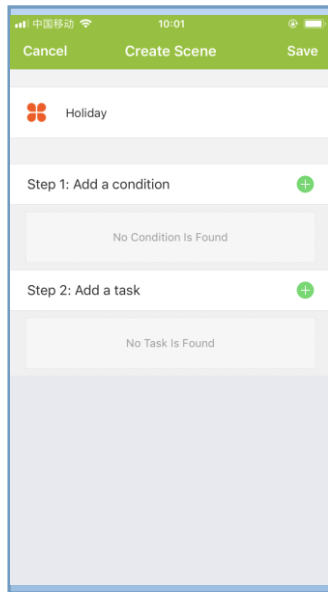

joonis 8.2

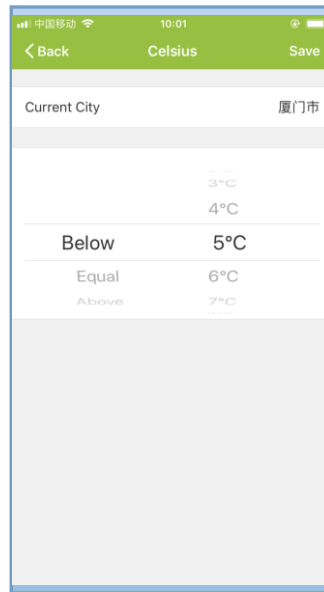

joonis 8.3

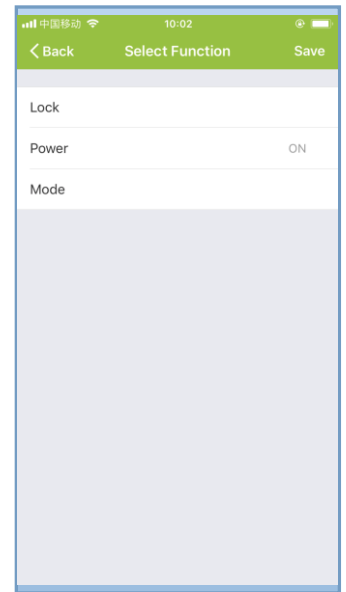

joonis 8.4

## Veaotsing

Nr.	Kui ...	Siis ...
1	Toide on sisse lülitatud, kuid ilma ekraanita.	<ul style="list-style-type: none"> <li>■ Kontrollige, kas LCD-esipaneeli ja relee / toitemoodul ei ole lahti.</li> </ul>
2	Kuvatakse ekraanil, kuid lülitus ei tööta.	<ul style="list-style-type: none"> <li>■ Vahetage LCD-paneel või relee / toitemoodul.</li> </ul>
3	Ruumi temp. ekraanil ei ole õige.	<ul style="list-style-type: none"> <li>■ Kalibreerige temp. parameeter paigaldaja seadistustes (PS)</li> </ul>
4	Küttesüsteem ei reageeri.	<ul style="list-style-type: none"> <li>■ Lülitage kütterežiimile, vajutades nuppu M.</li> <li>■ Veenduge, et seadistatud temperatuur on kõrgem kui toatemperatuur.</li> <li>■ Veenduge, et ekraanile ilmub "küte sees" sümbol</li> <li>■ Oodake, et küttesüsteem reageeriks.</li> </ul>
5	Nupud M või Suurenda/Vähenda ei tööta	<ul style="list-style-type: none"> <li>■ Veenduge, et klaviatuur on lukustamata.</li> <li>■ Kontrollige, kas termostaat on sisse lülitatud.</li> </ul>

**Märkus: antud juhendit võidakse muuta ilma eelnevalt ette teatamata.**

BEGORES OÜ

Laki 11E, Tallinn

tel: 656 3346, 656 3349

[www.begores.com](http://www.begores.com)

e-post: [myyk@begores.com](mailto:myyk@begores.com)